

# **ARREDA CON CLASSE** **LA TUA OFFICINA**



## INDICE

Banchi da lavoro KWB	3
Carrelli da lavoro WG KWB	6
Divisori KWB / WG KWB	6
Banchi da lavoro WB - UBS	7
• Cassettiere base UBS	9
• Divisori UBS	11
• Banchi da lavoro modello WB UBS	11
Tavoli da lavoro / banco da lavoro ripiegabile	13
Cavalletto di montaggio regolabile	14
Cassettiere da officina tipo S e B	14
• Divisori per cassetti serie S e B	17
• Accessori per moduli da officina tipo S e B	18
Carrelli di montaggio WG UBS	19
Sgabelli in nastro d'acciaio / sedie impilabili	21
Sistema per carrello portautensili	22
Sistema perforato per carrelli	23
Serie di ganci per pareti perforate	24
Sistema per postazione di lavoro	25
Contenitori a vista (SLK)	35
Supporti da tavolo (SLK)	36
Scaffali per contenitori a vista (SLK)	37
Scaffali ad armadio	39
Armadi da officina	41
Armadi universali	42
Armadi per computer	44
Carrelli portautensili	45

## Banco da lavoro KWB

- Banco da lavoro KWB con piano di lavoro 1500 x 750 x 40 e 2000 x 750 x 40 mm
- Struttura saldata in lamiera d'acciaio, telaio in tubi a sezione quadra 45 x 45 x 2,0 mm
- Cassetti estraibili all'85%, dimensioni interne (L x P) 490 x 600 mm, carico massimo 70 kg con carico equamente distribuito, con serie di scanalature per l'inserimento dei divisori
- Maniglie a barra con strisce d'iscrizione e copertura trasparente
- Sistema di chiusura centralizzato
- Verniciatura a polvere: telaio RAL 7035, frontali cassetti e ante RAL 5010, altri colori a richiesta
- Base del banco da lavoro in versione „fissa” = altezza di lavoro 840 mm, in versione „regolabile” = altezza di lavoro regolabile da 840 a 1040 mm
- Ripiani solidi, regolabili in altezza, carico massimo 40 kg con carico equamente distribuito, zincati



Per la versione "regolabile" = altezza di lavoro regolabile da 840 a 1040 mm  
Regolazione su matrice forata tramite fissaggio a vite



Piano di lavoro in faggio multistrato smussato e laccato neutro, resistente all'acqua e all'olio

## KWB modello 1 larghezza 1500 mm

Montaggio della cassetiera possibile anche a sinistra (indicare al momento dell'ordine)



KWB - 1/1



KWB - 1/5

---

## KWB modello 2 larghezza 1500 mm



KWB - 2/1



KWB - 2/2



KWB - 2/3



KWB - 2/6

## KWB modello 3 larghezza 2000 mm



KWB - 3/3



KWB - 3/2



KWB - 3/5



KWB - 3/6

Modello			KWB 1/1	KWB 1/5	KWB 2/1	KWB 2/2	KWB 2/3	KWB 2/6	KWB 3/2	KWB 3/3	KWB 3/5	KWB 3/6	
KH*	BH**		Piano di lavoro (A x L x P)						Piano di lavoro (A x L x P)				
mm			1500 x 750 x 40 mm						2000 x 750 x 40 mm				
40	60	pezzi	-	1	-	-	-	-	-	-	1	-	
70	90	pezzi	-	2	-	-	-	-	-	-	2	-	
100	120	pezzi	-	1	-	-	-	-	-	-	1	-	
130	180	pezzi	1	1	1	2	3	6	2	3	1	3	
Anta 360 mm		pezzi	1	-	1	2	-	-	2	-	-	-	
Anta 540 mm		pezzi	-	-	-	-	1	-	-	1	1	2	
Ripiano zincato		pezzi	-	-	1	-	1	-	1	2	2	2	
Fisso		Art.	<b>600015</b>	<b>600017</b>	<b>600029</b>	<b>600019</b>	<b>600021</b>	<b>600031</b>	<b>600023</b>	<b>600025</b>	<b>600027</b>	<b>600033</b>	
Regolabile			<b>600016</b>	<b>600018</b>	<b>600030</b>	<b>600020</b>	<b>600022</b>	<b>600032</b>	<b>600024</b>	<b>600026</b>	<b>600028</b>	<b>600034</b>	

\* KH - Altezza contenitori

\*\* BH - Altezza frontali

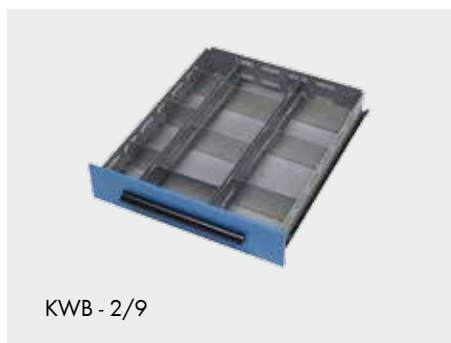
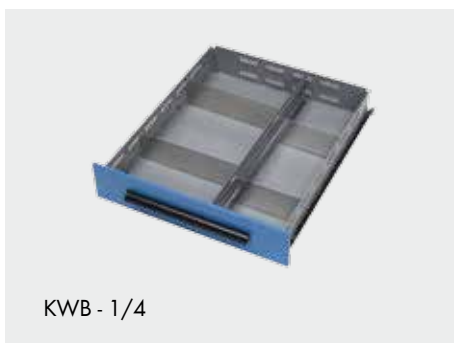
## Carrelli da lavoro WG KWB

- Struttura saldata in lamiera d'acciaio
- Chiusura centralizzata con serratura di sicurezza
- Cassetti con estrazione parziale oltre l'85%, carico massimo 70 kg con carico equamente distribuito, con serie di scanalature per l'inserimento dei divisori
- Maniglie a barra con strisce d'iscrizione e copertura trasparente
- Dimensioni (A x L x P) 835 x 1500 x 750 mm
- Dimensioni interne dei cassetti (L x P) 490 x 600 mm
- 2 ruote a supporto fisso e 2 ruote piroettanti con blocco, diametro 160 mm
- Carico massimo complessivo 300 kg
- Piano di lavoro in faggio multistrato laccato neutro, dimensioni (L x P x A) 1500 x 750 x 40 mm



Modello		WG KWB 2/3	WG KWB 2/6	WG KWB 2/4
Cassetti 100/180 mm	pezzi	3	6	3
Anta 540 mm	pezzi	-	-	1
Ripiano solido, regolabile in altezza, zincato	pezzi	1	-	1
<b>Art.</b>		<b>600407</b>	<b>600405</b>	<b>600406</b>

### Divisori per KWB / WG KWB disponibili per altezze dei contenitori 40 mm, 70 mm, 100 mm:



Modello	KWB 1/4				KWB 2/9				KWB 3/12			
Guida ripiano L= 595 mm	1				2				3			
Divisorio ripiano L= 82 mm	-				-				3			
Divisorio ripiano L=103 mm	-				3				6			
Divisorio ripiano L=188 mm	2				6				3			
Divisorio ripiano L=298 mm	2				-				-			
Altezza contenitori (mm)	40	70	100	130	40	70	100	130	40	70	100	130
<b>Art.</b>	<b>600001</b>	<b>600002</b>	<b>600003</b>	<b>600004</b>	<b>600005</b>	<b>600006</b>	<b>600007</b>	<b>600008</b>	<b>600009</b>	<b>600010</b>	<b>600011</b>	<b>600012</b>

## Banchi da lavoro WB – UBS



### Banchi da lavoro combinabili con:

- Gambe "fisse" o "regolabili" del banco da lavoro
- Modulo base UBS
- Piani a scelta in faggio multistrato o massello di faggio con spessore 40 mm
- Occorre inserire una traversa tra le due gambe del banco per stabilizzarlo



#### **Gambe "regolabili"**

- In acciaio resistente profilato a C 80 x 50 x 2 mm, profondità 630 mm
- Regolabile per passi di 25 mm, altezza 600 - 950 mm con connessione a vite
- Verniciatura standard RAL 7035 grigio chiaro, a polvere

**Art. 600100**



#### **Gambe "fisse"**

- In acciaio resistente profilato a C 80 x 50 x 2 mm
- Profondità 630 mm, altezza 800 mm
- Verniciatura standard RAL 7035 grigio chiaro, a polvere

**Art. 600101**



#### **Traversa regolabile in lamiera verniciata a polvere, materiale di montaggio incluso**

- Per stabilizzare tavoli da lavoro autocostruiti
- Per larghezze dei tavoli da lavoro 1500 e 2000 mm
- Verniciatura standard RAL 7035 grigio chiaro, a polvere

**Art. 600102**

#### **Piano di lavoro in massello di faggio, a listelli incollati, smussato e oleato su entrambi i lati**

- Modello 1500 - 1500 x 700 x 40 mm
- Modello 2000 - 2000 x 700 x 40 mm

**Art. 600103**

**Art. 600104**



#### **Piano di lavoro in faggio multistrato smussato e laccato neutro, resistente all'acqua e all'olio**

- Modello 1500 - 1500 x 750 x 40 mm
- Modello 2000 - 2000 x 750 x 40 mm

**Art. 600013**

**Art. 600014**





## Cassettiere base UBS

- Combinabili con i banchi da lavoro
- Struttura saldata in lamiera d'acciaio con portata e stabilità elevata
- Chiusura centralizzata con serratura di sicurezza e blocco dell'estrazione dei singoli cassetti Anta con serratura di sicurezza
- Cassetti con estrazione parziale oltre l'80%, con serie di scanalature per l'inserimento dei divisori, carico massimo 100 kg con carico equamente distribuito
- Dimensioni interne dei cassetti (L x P) 450 x 525 mm



UBS 380/2



UBS 380/3



UBS 380/4

Modello				UBS 380/2	UBS 380/3	UBS 380/4
	Altezza cassetti (mm)	Altezza frontali (mm)				
Cassetti	40	60	pezzi	-	-	2
Cassetti	70	90	pezzi	-	2	2
Cassetti	100	120	pezzi	-	1	-
Cassetti	100	150	pezzi	2	-	-
<b>Art.</b>				<b>600105</b>	<b>600106</b>	<b>600107</b>



UBS 800/T1



UBS 800/T2



UBS 800/4



UBS 800/5



UBS 800/6

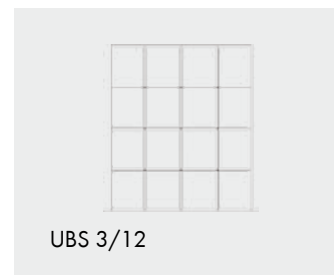
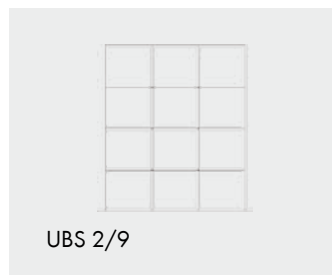
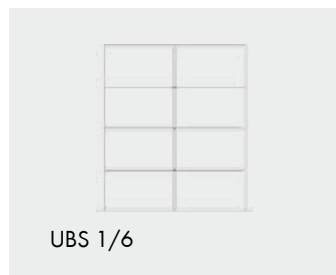
- Ripiani solidi, regolabili in altezza, carico massimo 100 kg con carico equamente distribuito, zincati
- Verniciatura a polvere: telaio RAL 7035, frontali cassetti RAL 5010, altri colori a richiesta
- Maniglie a barra con etichette e copertura trasparente
- Dimensioni modulo UBS 380 (A x L x P) 380 x 572 x 600 mm
- Dimensioni modulo UBS 800 (A x L x P) 800 x 572 x 600 mm

Modello				UBS 800/T1	UBS 800/T2	UBS 800/4	UBS 800/5	UBS 800/6
	Altezza cassetti (mm)	Altezza frontali (mm)						
Cassetti	70	90	pezzi	-	2	-	1	2
Cassetti	100	120	pezzi	-	-	3	1	2
Cassetti	100	150	pezzi	-	-	-	1	2
Cassetti	100	180	pezzi	-	-	-	2	-
Cassetti	100	360	pezzi	-	-	1	-	-
Anta 540 mm			pezzi	-	1	-	-	-
Anta 720 mm			pezzi.	1	-	-	-	-
Ripiano zincato			pezzi	1	-	-	-	-
<b>Art.</b>				<b>600108</b>	<b>600109</b>	<b>600110</b>	<b>600111</b>	<b>600112</b>

## Banchi da lavoro modello WB – UBS

- Per la versione di banco da lavoro con gambe „fisse“, l'altezza è pari a 840 mm (piano compreso)
- Per la versione di banco da lavoro con gambe „regolabili“, l'altezza è pari a 640 – 990 mm (piano compreso)
- Piano di lavoro in massello di faggio, oleato, in 2 misure: 1500 x 700 x 40 o 2000 x 700 x 40 mm

### Guide ripiani in lamiera d'acciaio zincata con scanalature su entrambi i lati, divisori ripiani in alluminio



Modello	UBS 1/6			UBS 2/9			UBS 3/12		
Guida ripiano L= 525 mm	1			2			3		
Divisorio ripiano L= 102mm	-			-			6		
Divisorio ripiano L= 112mm	-			-			6		
Divisorio ripiano L= 145mm	-			9			-		
Divisorio ripiano L= 200mm	6			-			-		
Altezza contenitori (mm)	40	70	100	40	70	100	40	70	100
<b>Art.</b>	<b>600113</b>	<b>600114</b>	<b>600115</b>	<b>600116</b>	<b>600117</b>	<b>600118</b>	<b>600119</b>	<b>600120</b>	<b>600121</b>



WB UBS 380/2



WB UBS 380/3



WB UBS 380/4

KH*	BH**	Modello											
mm		WB UBS 380/2				WB UBS 380/3				WB UBS 380/4			
40	60	pezzi	-	-	-	-	-	-	-	-	-	-	-
70	90	pezzi	-	-	-	2	-	-	-	2	-	-	-
100	120	pezzi	-	-	-	1	-	-	-	-	-	-	-
100	150	pezzi	2	-	-	-	-	-	-	-	-	-	-
Lunghezza	mm	1500	1500	2000	2000	1500	1500	2000	2000	1500	1500	2000	2000
Altezza	modello	fisso	regolabile	fisso	regolabile	fisso	regolabile	fisso	regolabile	fisso	regolabile	fisso	regolabile
<b>Art.</b>		<b>600123</b>	<b>600122</b>	<b>600125</b>	<b>600124</b>	<b>600127</b>	<b>600126</b>	<b>600129</b>	<b>600128</b>	<b>600131</b>	<b>600130</b>	<b>600133</b>	<b>600132</b>

\* KH - Altezza contenitori

\*\* BH - Altezza frontali



WB UBS 800/T2



WB UBS 800/4



WB UBS 800/5

KH*	BH**	Modello											
mm		WB UBS 800/T2				WB UBS 800/4				WB UBS 800/5			
70	90	Pz.	2	-	-	-	-	-	-	1	-	-	-
100	120	Pz.	-	-	-	3	-	-	-	1	-	-	-
100	150	Pz.	-	-	-	-	-	-	-	1	-	-	-
100	180	Pz.	-	-	-	-	-	-	-	2	-	-	-
130	360	Pz.	-	-	-	1	-	-	-	-	-	-	-
Anta 540 mm		Pz.	1	-	-	-	-	-	-	-	-	-	-
Dimensioni		A	L	P	<b>Art.</b>	A	L	P	<b>Art.</b>	A	L	P	<b>Art.</b>
	mm	840	1500	700	<b>600134</b>	840	1500	700	<b>600136</b>	840	1500	700	<b>600138</b>
			2000		<b>600135</b>		2000		<b>600137</b>		2000		<b>600139</b>

\* KH - Altezza contenitori

\*\* BH - Altezza frontali

Modello			WB UBS 800/T2/5				WB UBS 800/4/6				WB UBS 800/T1/6			
KH*	BH**	Lato	L		R		L		R		L		R	
mm			UBS 800/T2		UBS 800/5		UBS 800/4		UBS 800/6		UBS 800/1		UBS 800/6	
70	90	pezzi	2		1		-		2		-		2	
100	120	pezzi	-		1		3		2		-		2	
100	150	pezzi	-		1		-		2		-		2	
100	180	pezzi	-		2		-		-		-		-	
130	360	pezzi	-		-		1		-		-		-	
Anta 540 mm		pezzi	1		-		-		-		-		-	
Anta 720 mm		pezzi	-		-		-		-		1		-	
Ripiano zincato		pezzi	-		-		-		-		1		-	
Dimensioni			A	L	P	Art.	A	L	P	Art.	A	L	P	Art.
mm			840	2000	700	<b>600141</b>	840	2000	700	<b>600145</b>	840	2000	700	<b>600143</b>

\* KH - Altezza contenitori

\*\* BH - Altezza frontali



## Tavoli da lavoro / banco da lavoro ripiegabile



### Banco da lavoro ripiegabile

- Composto da piano di legno con telaio angolare su una resistente armatura tubolare
- Grazie all'elevata stabilità, ideale anche per lavori con morsa a vite
- Grazie al peso ridotto e alle piccole dimensioni, ideale per l'impiego mobile, es. nei veicoli del servizio clienti. Carico massimo 200 kg.
- Dimensioni (A x L x P) 810 x 1200 x 700 mm

**Art. 600200**



### Tavolo da lavoro AT15 / AT20

- Piano di lavoro in faggio multistrato 40 mm, laccato neutro
- Traversa di rinforzo tra le gambe

AT 15: (A x L x P) 840 x 1500 x 750 mm

**Art. 600201**

AT 20: (A x L x P) 840 x 2000 x 750 mm

**Art. 600202**

## Cavalletto di montaggio regolabile



Cavalletto di montaggio regolabile

### Cavalletto di montaggio regolabile

- Resistente struttura tubolare in metallo
- Piedi antiscivolo e superfici d'appoggio
- Altezza e superficie d'appoggio regolabile
- Ripiegabile, occupa poco spazio durante il trasporto
- Elevata capacità di carico con peso proprio minimo
- Carico massimo a cavalletto 100 kg
- Altezza max. 1,15 m

**Art. 601300**

### Rotella di trasporto per il cavalletto di montaggio

- Montabile sul cavalletto esistente rimuovendo i supporti

**Art. 601301**

## Cassettiere da officina tipo S e B

- La struttura saldata in lamiera d'acciaio garantisce una portata e stabilità elevata
- Chiusura centralizzata con serratura di sicurezza e blocco dell'estrazione dei singoli cassetti
- Maniglie a barra con etichette e copertura trasparente
- Moduli da officina disponibili a scelta con estrazione totale al 100% o estrazione parziale oltre l'80%
- Cassetti caricabili fino a 100 kg con carico equamente distribuito, con serie di scanalature per l'inserimento dei divisori
- Verniciatura a polvere: telaio RAL 7035, frontali cassetti RAL 5010, altri colori a richiesta

Modello B



Modello S



## Cassettiere da officina S



S 800/5



S 1036/6



S 1336/9



S 800/6



S 1036/7



S 1336/10

Modello				S 800/5	S 800/6	S 1036/6	S 1036/7	S 1336/9	S 1336/10
	Altezza cassetti (mm)	Altezza frontali (mm)							
Cassetti	40*	60	pezzi	-	1	-	-	1	-
Cassetti	70	90	pezzi	1	2	2	2	-	3
Cassetti	100	120	pezzi	1	-	1	3	-	3
Cassetti	100	150	pezzi	1	2	2	-	8	3
Cassetti	100	180	pezzi	2	1	-	1	-	1
Cassetti	100	240	pezzi	-	-	-	1	-	-
Cassetti	130	360	pezzi	-	-	1	-	-	-
<b>Versione con estrazione parziale</b>			<b>Art.</b>	<b>600300</b>	<b>600301</b>	<b>600302</b>	<b>600303</b>	<b>600304</b>	<b>600305</b>
<b>Versione con estrazione totale</b>			<b>Art.</b>	<b>600342</b>	<b>600343</b>	<b>600344</b>	<b>600345</b>	<b>600346</b>	<b>600347</b>

\*Altezza cassetti 40 mm disponibile solo con estrazione parziale

## Cassettiere da officina B



B 800/5



B 1036/6



B 1336/9



B 800/6



B 1036/7



B 1336/10

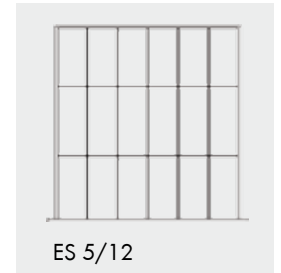
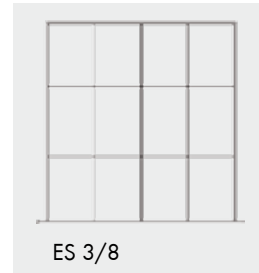
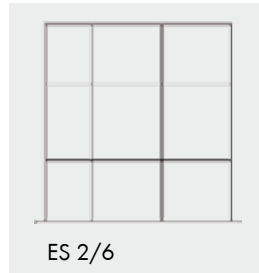
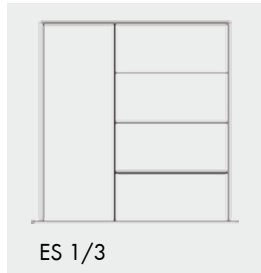
Modello				B 800/5	B 800/6	B 1036/6	B 1036/7	B 1336/9	B 1336/10
	Altezza cassetti (mm)	Altezza frontali (mm)							
Cassetti	40*	60	pezzi	-	1	-	-	1	-
Cassetti	70	90	pezzi	1	2	2	2	-	3
Cassetti	100	120	pezzi	1	-	1	3	-	3
Cassetti	100	150	pezzi	1	2	2	-	8	3
Cassetti	100	180	pezzi	2	1	-	1	-	1
Cassetti	100	240	pezzi	-	-	-	1	-	-
Cassetti	130	360	pezzi	-	-	1	-	-	-
<b>Versione con estrazione parziale</b>			<b>Art.</b>	<b>600306</b>	<b>600307</b>	<b>600308</b>	<b>600309</b>	<b>600310</b>	<b>600311</b>
<b>Versione con estrazione totale</b>			<b>Art.</b>	<b>600348</b>	<b>600349</b>	<b>600350</b>	<b>600351</b>	<b>600352</b>	<b>600353</b>

\*Altezza cassetti 40 mm disponibile solo con estrazione parziale

## Divisori per cassetti serie S e B

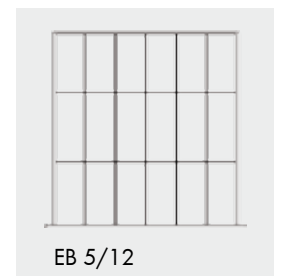
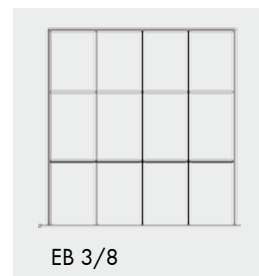
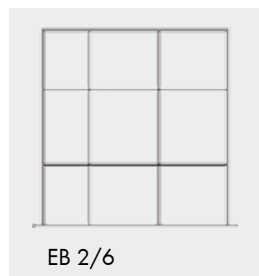
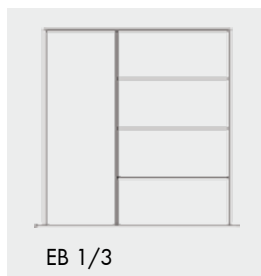
- Guide ripiani in lamiera d'acciaio zincata con scanalature su entrambi i lati
- Divisori ripiani in alluminio

### Serie S



Modello		ES 1/3			ES 2/6			ES 3/8			ES 5/12		
		pezzi	40	70	100	40	70	100	40	70	100	40	70
Guida ripiano L= 525 mm	pezzi	1			2			3			5		
Divisorio ripiano L= 97 mm	pezzi	-			-			-			12		
Divisorio ripiano L= 147 mm	pezzi	-			2			8			-		
Divisorio ripiano L= 222 mm	pezzi	-			4			-			-		
Divisorio ripiano L= 295 mm	pezzi	3			-			-			-		
Altezza contenitori	mm	40	70	100	40	70	100	40	70	100	40	70	100
<b>Art.</b>		<b>600312</b>	<b>600313</b>	<b>600314</b>	<b>600315</b>	<b>600316</b>	<b>600317</b>	<b>600318</b>	<b>600319</b>	<b>600320</b>	<b>600321</b>	<b>600322</b>	<b>600323</b>

### Serie B



Modello		EB 1/3			EB 2/6			EB 3/8			EB 5/12		
		pezzi	40	70	100	40	70	100	40	70	100	40	70
Guida ripiano L= 525 mm	pezzi	1			2			3			5		
Divisorio ripiano L= 97 mm	pezzi	-			-			-			12		
Divisorio ripiano L= 222 mm	pezzi	-			-			8			-		
Divisorio ripiano L= 295 mm	pezzi	-			6			-			-		
Divisorio ripiano L= 445 mm	pezzi	3			-			-			-		
Altezza contenitori	mm	40	70	100	40	70	100	40	70	100	40	70	100
<b>Art.</b>		<b>600324</b>	<b>600325</b>	<b>600326</b>	<b>600327</b>	<b>600328</b>	<b>600329</b>	<b>600330</b>	<b>600331</b>	<b>600332</b>	<b>600333</b>	<b>600334</b>	<b>600335</b>



## Accessori per cassettiere da officina tipo S e B



### Base rialzata

- Resistente struttura tubolare con frontale rimovibile (davanti e dietro)
- Verniciatura a polvere colore RAL 9005

Dimensioni (L x P x A):

per cassettiere da officina B 1022 x 700 x 130 mm	<b>Art. 600336</b>
per cassettiere da officina S 722 x 700 x 130 mm	<b>Art. 600337</b>



### Lastra di copertura

- Multistrato rivestito in plastica, spessore 8 mm
- Colore nero.

Dimensioni (L x P):

per moduli da officina B 1022 x 700 mm	<b>Art. 600338</b>
per moduli da officina S 722 x 700 mm	<b>Art. 600339</b>



### Carrello

- Carico massimo 1000 kg
- 2 ruote piroettanti e 2 ruote a supporto fisso con  $\varnothing$  125 mm
- Verniciatura a polvere colore RAL 7035

Dimensioni (L x P):

per moduli da officina B 1022 x 700 mm	<b>Art. 600340</b>
per moduli da officina S 722 x 700 mm	<b>Art. 600341</b>

## Carrelli di montaggio WG UBS

- Struttura saldata in lamiera d'acciaio
- Chiusura centralizzata con serratura di sicurezza e blocco dell'estrazione dei singoli cassetti
- Cassetti con estrazione parziale fino all'80% circa, carico massimo 100 kg con carico equamente distribuito, con serie di scanalature per l'inserimento dei divisori
- Maniglie a barra con strisce d'iscrizione e copertura trasparente
- Dimensioni (A x L x P) 790 x 572 x 600 mm
- Dimensioni interne dei cassetti (L x P) 450 x 525 mm
- 2 ruote a supporto fisso e 2 ruote piroettanti con blocco, diametro 100 mm
- Carico massimo complessivo 400 kg



Modello 1



WG UBS 380/2



WG UBS 380/3



WG UBS 380/4



WG UBS 670/4

- Carico massimo piano di appoggio 100 kg
- 2 robuste maniglie per il trasporto, avvitate
- Carrello di montaggio adatto sotto banchi da lavoro con altezza 800 mm
- Rivestimento in gomma scanalata per il piano di appoggio
- Verniciatura a polvere: corpo RAL 7035, frontali cassetti RAL 5010, altri colori a richiesta

KH*	BH**		Modello				
			Modello 1	WG UBS 380/2	WG UBS 380/3	WG UBS 380/4	WG UBS 670/4
40	60	pezzi	-	-	-	2	1
70	90	pezzi	-	-	2	2	-
100	120	pezzi	-	-	1	-	1
100	150	pezzi	-	2	-	-	-
100	180	pezzi	-	-	-	-	2
Ripiano		pezzi	1	-	-	-	-
<b>Art.</b>			<b>600404</b>	<b>600400</b>	<b>600401</b>	<b>600402</b>	<b>600403</b>

## Sgabelli in nastro d'acciaio / sedie impilabili

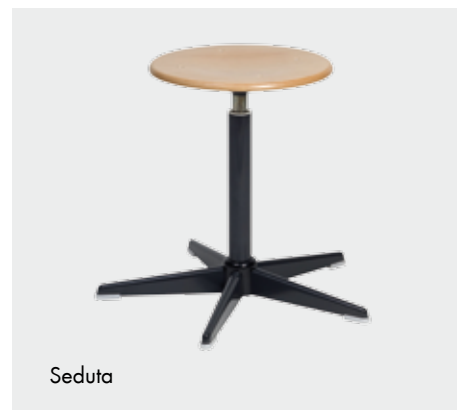
- In lamiera d'acciaio formata
- Seduta rotonda in faggio 350 mm con verniciatura neutra
- Traverse fissate con rivetti
- Verniciatura a polvere RAL 7021



Sgabello in nastro d'acciaio, a 3 gambe



Sgabello impilabile



Seduta



Sgabello in nastro d'acciaio, a 4 gambe



Sgabello con traversa



Sedia da lavoro

Modello	Altezza (mm)	Art.				
		450	500	550	600	450 - 570
Sgabello in nastro d'acciaio, a 3 gambe		<b>601100</b>	<b>601101</b>	<b>601102</b>	<b>601103</b>	-
Sgabello in nastro d'acciaio, a 4 gambe		<b>601104</b>	<b>601105</b>	<b>601106</b>	<b>601107</b>	-
Sgabello impilabile		<b>601108</b>	<b>601109</b>	<b>601110</b>	<b>601111</b>	-
Sgabello con traversa		<b>601112</b>	<b>601113</b>	<b>601114</b>	-	-
Seduta						
• Regolabile in altezza tramite albero filettato nascosto, protetto dalla polvere		-	-	-	-	<b>601115</b>
• Altezza 450 - 570 mm						
Sedia da lavoro						
• Regolabile in altezza tramite albero filettato nascosto, protetto dalla polvere. Seduta in legno curvato con schienale rigido		-	-	-	-	<b>601116</b>
• Altezza 450 - 570 mm						

## Sistema per carrello portautensili

- Sistema flessibile di conservazione utensili grazie alla semplice disposizione dei portautensili nel telaio perforato
- Il carrello portautensili è mobile e può essere impiegato in qualunque luogo in base alle esigenze
- Carrello portautensili composto da carrello e alzata. L'alzata viene fornita montata, il carrello smontato.
- Poche semplici operazioni di montaggio e il sistema è subito pronto all'uso.

### Carrello portautensili composto da carrello e alzata



#### Carrello (A x L x P) 745 x 620 x 490 mm composto da:

- 1 ripiano
- 1 cassetto
- 4 ruote piroettanti (2 con blocco)

#### Alzata disponibile in 2 misure

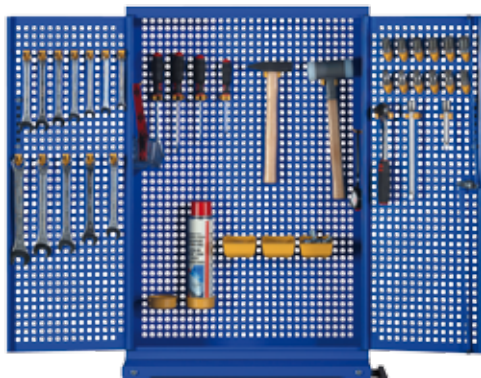
- Telaio grande (A x L x P) 890 x 620 x 490 mm
- Telaio piccolo (A x L x P) 890 x 620 x 250 mm

- Chiusura uguale anta e cassetto
- Compresa serie di viti per il montaggio
- Il carrello viene fornito senza utensili
- Compresa serie di 76 ganci
- Telaio grande RAL 5010
- Telaio piccolo RAL 5010

**Art. 600500**

**Art. 600501**

altri colori a richiesta



#### Alzata

- utilizzabile anche come modulo da parete, chiudibile a chiave
- Compresa serie di 76 ganci

#### disponibile in 2 misure (A x L x P):

- 890 x 620 x 490 mm, RAL 5010
- 890 x 620 x 250 mm, RAL 5010

**Art. 600504**

**Art. 600505**

altri colori a richiesta



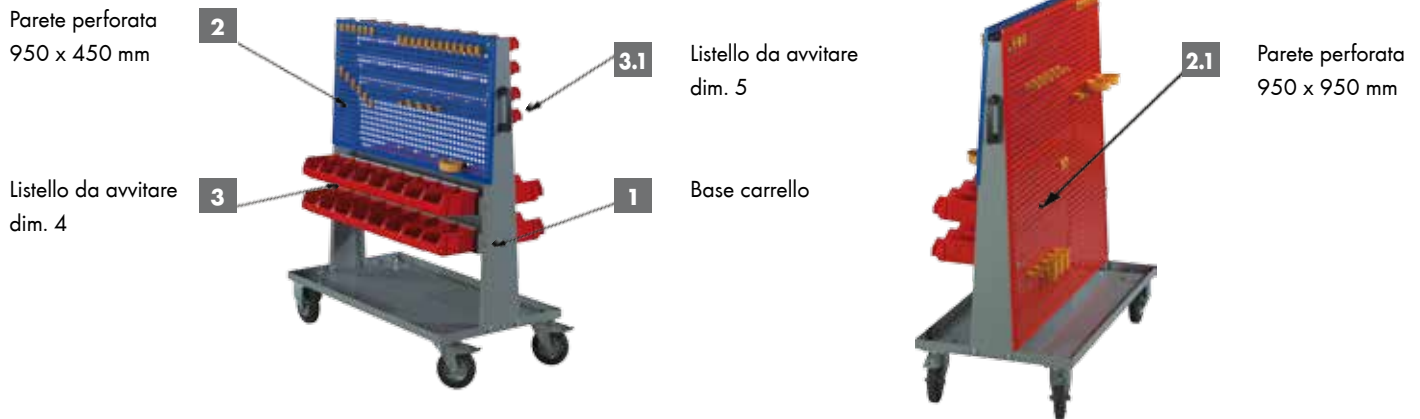
#### Ripiano per carrello portautensili

- Ripiegabile, dimensioni (L x P) 470 x 470 mm
- Montaggio facile grazie al sistema a ganci
- Con rivestimento in gomma scanalata
- Rivestito a polvere in RAL 9005

**Art. 600508**

# Sistema perforato per carrelli

- Il carrello perforato è uno strumento flessibile per ottimizzare la postazione di lavoro
- Grazie all'allestimento flessibile del sistema perforato per carrelli è possibile semplificare e centralizzare le procedure di lavoro
- Il carrello viene fornito smontato
- Poche semplici operazioni di montaggio e il sistema è subito pronto all'uso.



## 1. Base carrello

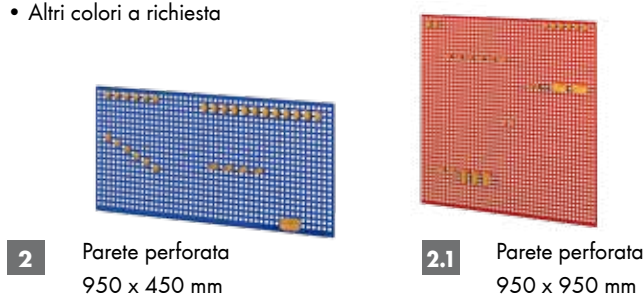
**Base carrello** composta da:

- Piastra su ruote (L x P) 950 x 500 con 4 ruote piroettanti (2 con blocco)
- Profili laterali con due maniglie di plastica di qualità elevata (s/d)
- Rivestito a polvere in colore RAL 7042

Base carrello (A x L x P)	Art.
1100 x 950 x 500 mm	<b>600509</b>

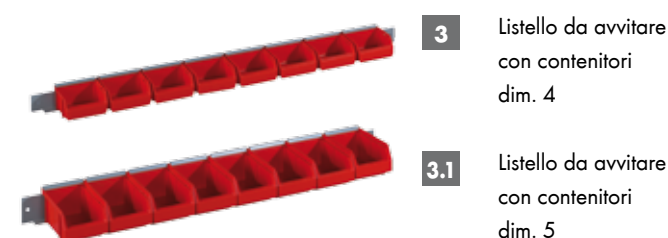
## 2. Pareti perforate

- Compresa serie di 25 ganci
- Adatta anche per montaggio a parete
- Altri colori a richiesta














Dimensioni (L x P)	Colore	Art.
950 x 950 mm	RAL 5010	<b>600510</b>
	RAL 3020	<b>600511</b>
950 x 450 mm	RAL 5010	<b>600512</b>
	RAL 3020	<b>600513</b>

## 3. Listelli da avvitare per SLK



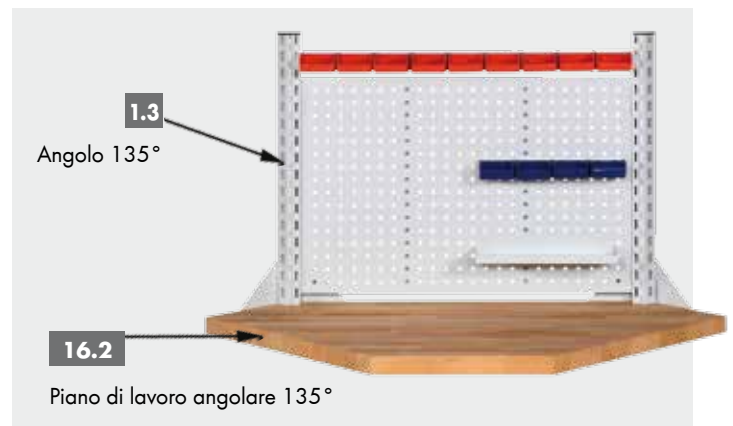
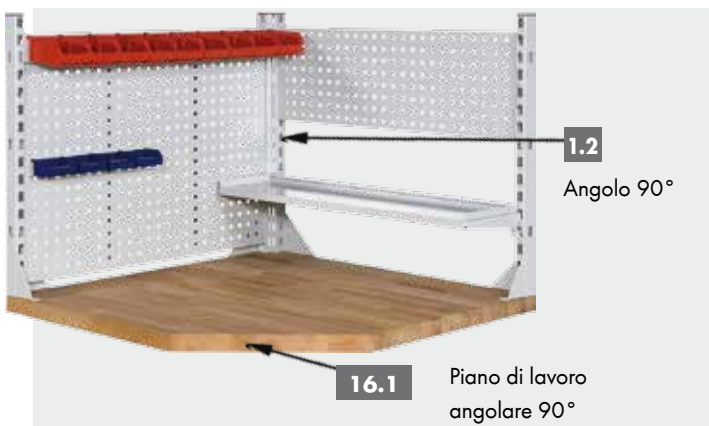
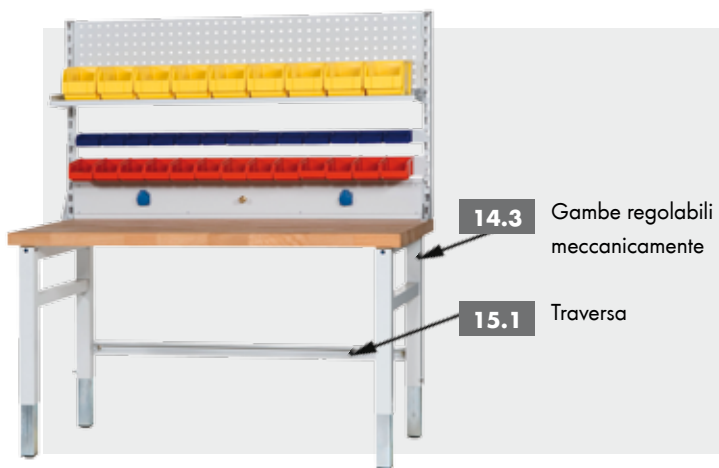
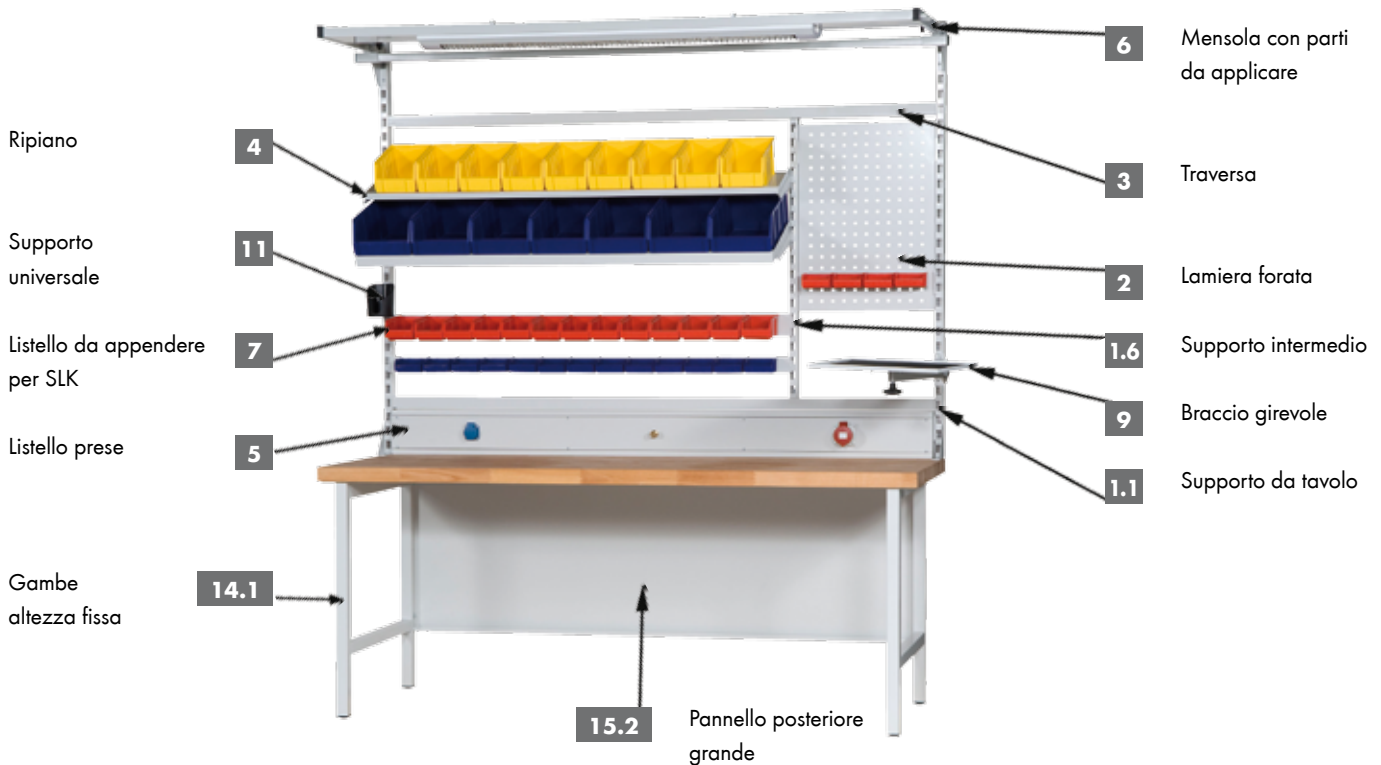
Denominazione	Q.tà box	Art.
Listello da avvitare dim. 5	8 rossi	<b>600514</b>
Listello da avvitare dim. 4	8 rossi	<b>600515</b>

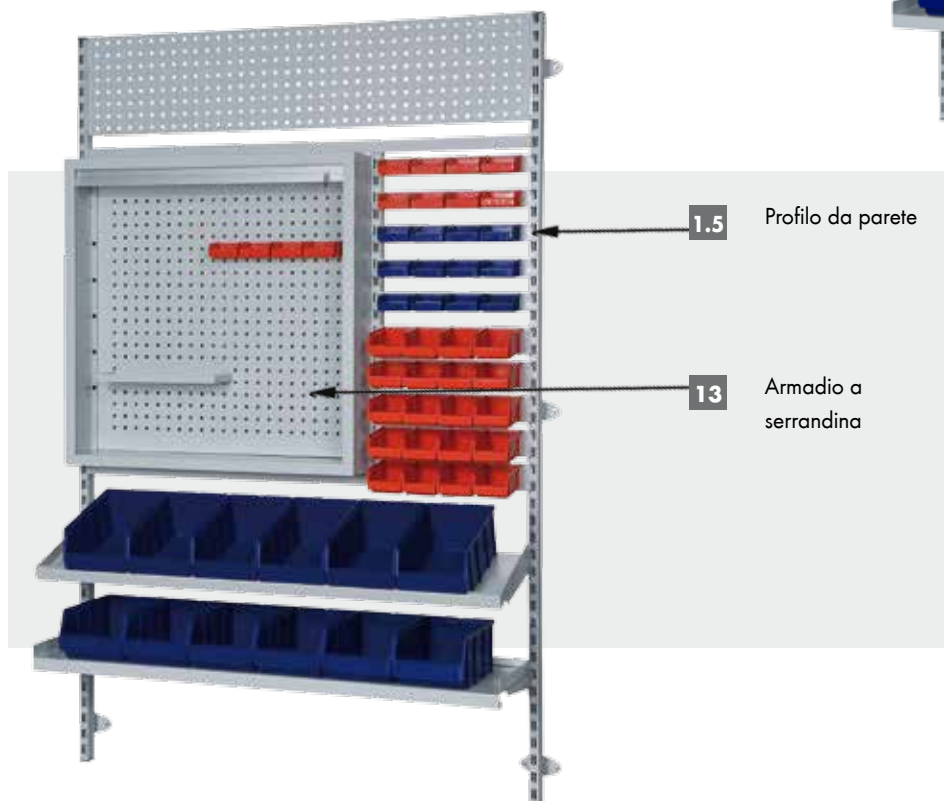
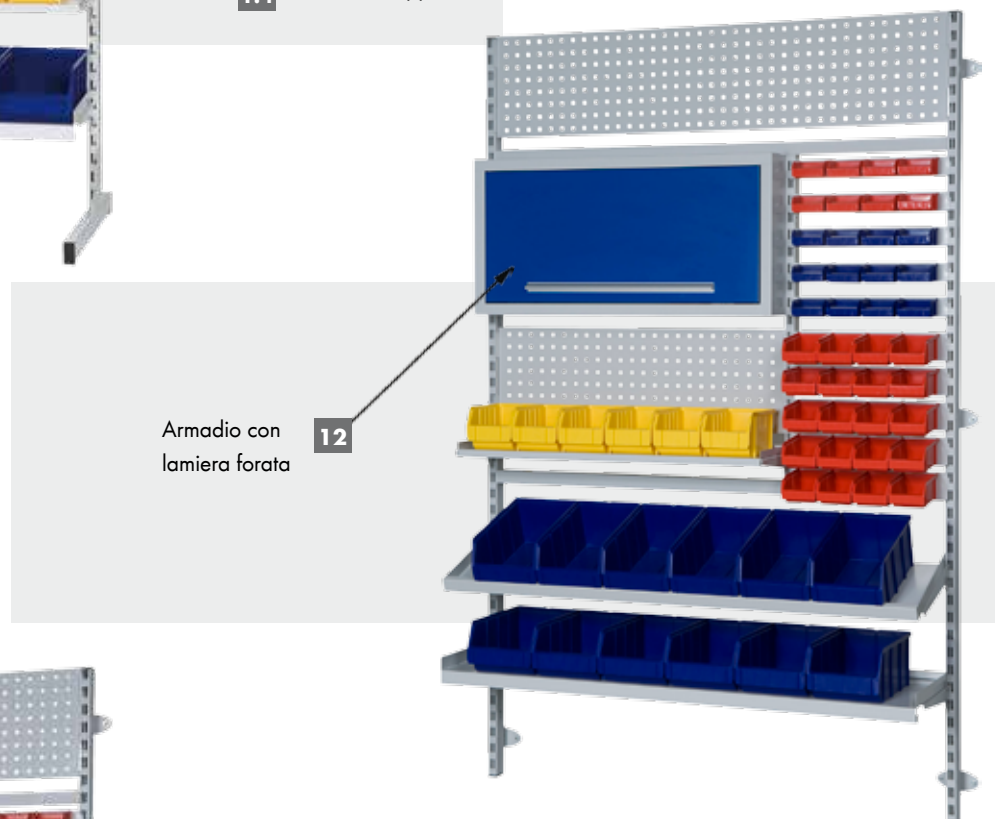
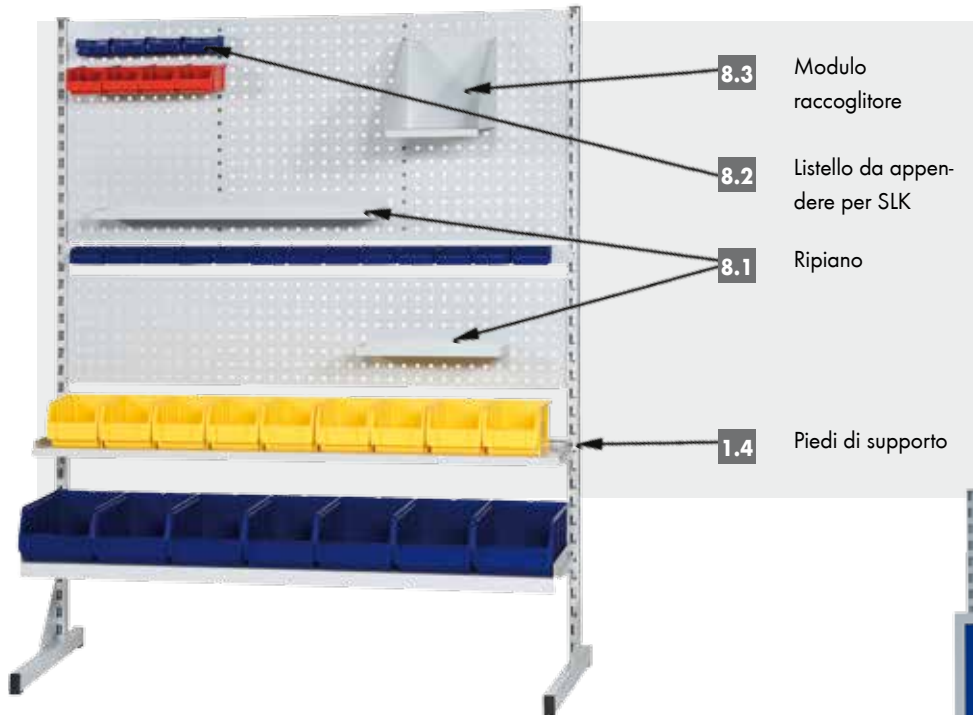
## Serie di ganci per pareti perforate

Denominazione	76 pezzi Art. 600516	Immagine	25 pezzi Art. 600517
Gancio di plastica L= 30 mm	25 pz.		10 pz.
Gancio di metallo L= 30 mm	4 pz.		-
Gancio di metallo L= 50 mm	6 pz.		-
Morsetto circolare Ø: 5 - 15 mm	10 pz.		15 pz.
Morsetto circolare ø: 15 - 25 mm	10 pz.		-
Box di plastica	2 pz.		-
Supporto metallico circolare Ø: 77 mm	1 pz.		-
Supporto a incastro 3/8 - 1/2	10 pz.		-
Gancio ovale 13 x 38 mm	4 pz.		-
Contenitore circolare Ø: 71 mm	2 pz.		-
Contenitore ovale	2 pz.		-

# Sistema per postazione di lavoro

- Sistema flessibile grazie al facile montaggio a incastro degli elementi
- Utilizzabile es. nella produzione, nel montaggio e nello sviluppo
- Svariate combinazioni possibili grazie al numero elevato di accessori
- Postazione di lavoro facilmente adattabile all'ambiente di lavoro







## 1. Profili di supporti

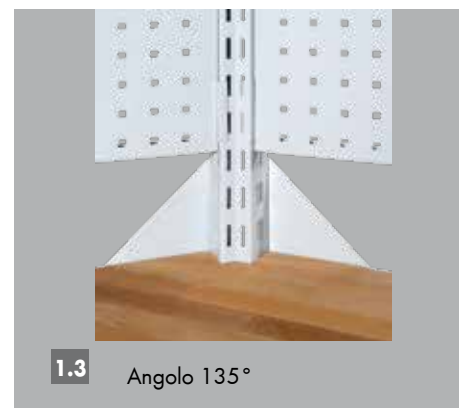
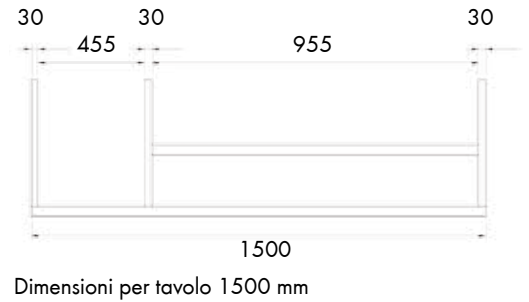
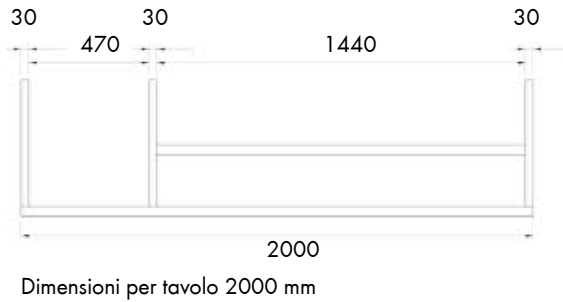
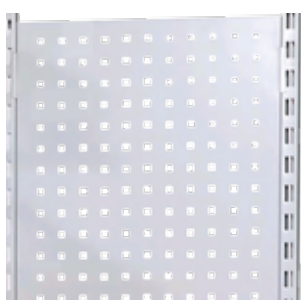


Fig.	Denominazione	Altezza					
		470	800	960	1500	1800	2300
1.1	Supporto da tavolo	<b>Art. 600600</b>	<b>Art. 600601</b>	-	<b>Art. 600602</b>	-	-
1.2	Angolo 90°	-	<b>Art. 600603</b>	-	-	-	-
1.3	Angolo 135°	-	<b>Art. 600604</b>	-	-	-	-
1.4	Piedi di supporto	-	-	-	<b>Art. 600605</b>	<b>Art. 600606</b>	-
1.5	Profilo da parete*	<b>Art. 600607</b>	<b>Art. 600608</b>	-	<b>Art. 600609</b>	<b>Art. 600610</b>	<b>Art. 600611</b>
1.6	Supporto intermedio**	-	-	<b>Art. 600612</b>	-	-	-

1.5\* - Compresa 2 staffe da parete

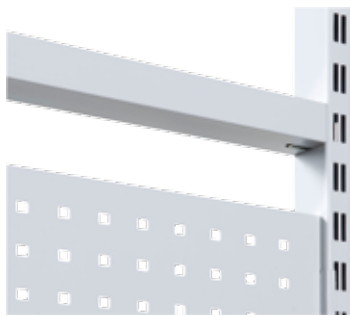
1.6\*\* - Il supporto intermedio deve essere montato tra 2 traverse

## 2. Lamiere forate



Altezza (mm)	300	300	300	300	300	650	650	650	640	640
Larghezza (mm)	455	470	955	1440	1940	455	470	955	1440	1940
Art.	<b>600613</b>	<b>600614</b>	<b>600615</b>	<b>600616</b>	<b>600617</b>	<b>600618</b>	<b>600619</b>	<b>600620</b>	<b>600621</b>	<b>600622</b>

## 3. Traverse

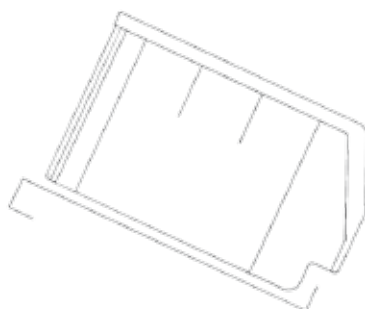
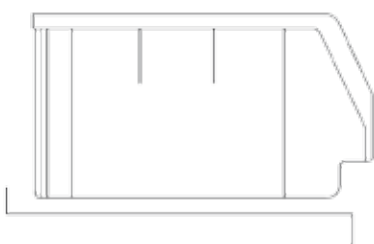


Lunghezza (mm)	Art.
1440	<b>600623</b>
1940	<b>600624</b>

## 4. Ripiano



Un ripiano = 2 possibilità d'impiego.  
Girando il ripiano si possono realizzare due posizioni inclinate



Profondità (mm)	Larghezza (mm)	Art.
235	975	<b>600625</b>
235	1460	<b>600626</b>
330	975	<b>600627</b>
330	1460	<b>600628</b>

## 5. Listello prese



Attacchi	Lunghezza (mm)	
	1440	1940
2 x 230V + 1 x aria compressa	<b>Art. 600629</b>	<b>Art. 600630</b>
1 x 230V / 1 x 400V / 1 x aria compressa	<b>Art. 600631</b>	<b>Art. 600632</b>

Listello prese a scelta con 2 x 230 V e un attacco per aria compressa oppure 1 x 230 V, 1 x 400 V e un attacco per aria compressa. Altre dotazioni disponibili a richiesta. Il listello prese viene fornito non cablato.

## 6. Mensola con accessori da applicare

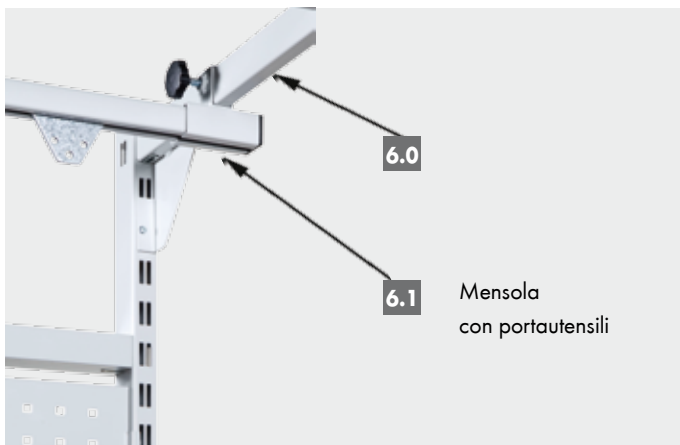
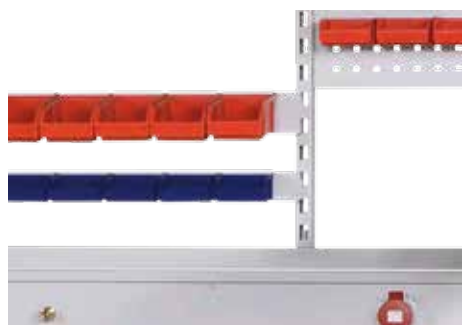


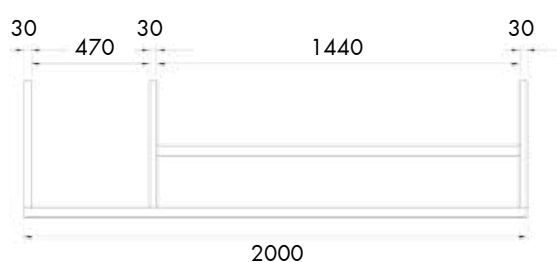
Fig.	Denominazione	Lunghezza (mm)	
		1500	2000
6.0	Braccio portante	<b>Art. 600633</b>	<b>Art. 600633</b>
6.1	Portautensili	<b>Art. 600635</b>	<b>Art. 600636</b>
6.2	Lampada	<b>Art. 600637</b>	<b>Art. 600638</b>
6.3	Carrello grande	<b>Art. 600639</b>	
6.4	Carrello piccolo	<b>Art. 600640</b>	



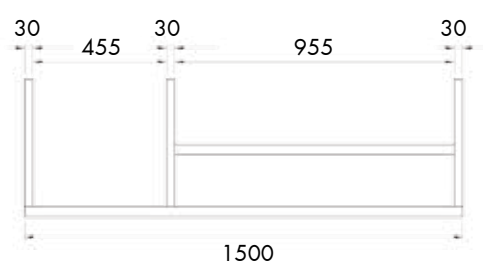
## 7. Listello da appendere per contenitori a vista (SLK)



Lunghezza (mm)	455	470	955	1440
SLK Gr. 4	<b>Art. 600641</b>	<b>Art. 600642</b>	<b>Art. 600643</b>	<b>Art. 600644</b>
SLK Gr. 5	<b>Art. 600645</b>	<b>Art. 600646</b>	<b>Art. 600647</b>	<b>Art. 600648</b>



Dimensioni per tavolo 2000 mm



Dimensioni per tavolo 1500 mm

## 8. Accessori da applicare per lamiere forate



Fig.	Denominazione	Misure (mm)	Art.
8.1	Ripiano piccolo	400 x 145	<b>600649</b>
	Ripiano grande	810 x 145	<b>600650</b>
8.2	Listello da appendere per SLK dimensione 4	420	<b>600651</b>
	Listello da appendere per SLK dimensione 5	420	<b>600652</b>
8.3	Modulo raccogliitore	Larghezza 240	<b>600653</b>

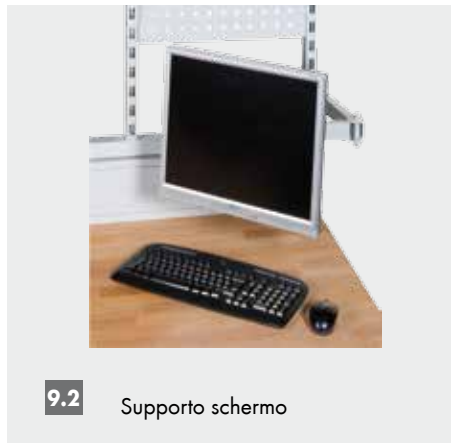
## 9. Braccio girevole

Braccio girevole con supporto universale per impiego individuale come appoggio o supporto per schermi e tastiere.

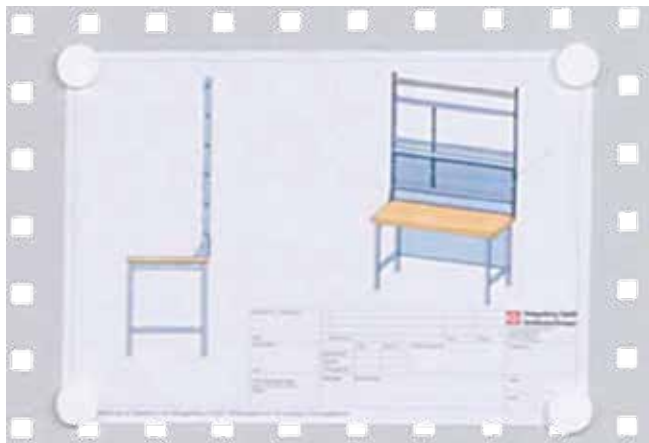


Fig.	Denominazione	Art.
9.1	Appoggio con tappetino di gomma	<b>600654</b>
9.2	Supporto schermo	<b>600655</b>
9.3	Supporto schermo e tastiera	<b>600656</b>
9.4	Supporto PC	<b>600657</b>

### Parti da applicare per il braccio girevole



## 10. Serie di magneti



<b>Serie</b>	<b>Art.</b>
8 pezzi Ø 25 mm	<b>600658</b>

## 11. Supporto universale



Supporto universale a incastro	<b>Art.</b>
	<b>600659</b>

## 12. Armadio con lamiera forata



Versione	Dimensioni (mm)			Art.
	Larghezza	Profondità	Altezza	
Armadio con lamiera forata	955	230	470	<b>600660</b>

Il modulo è adatto anche per il montaggio a parete e per il montaggio sui piani dei banchi da lavoro

## 13. Armadio a serrandina con lamiera forata



Versione	Dimensioni (mm)			Art.
	Larghezza	Profondità	Altezza	
Armadio a serrandina	955	230	955	<b>600661</b>

Il modulo è adatto anche per il montaggio a parete e per il montaggio sui piani dei banchi da lavoro

## 14. Gambe



**14.1** Altezza fissa



**14.2** Regolazione su matrice forata tramite fissaggio a vite



**14.3** Regolazione meccanica dell'altezza

Fig.	Denominazione	Art.
14.1	Altezza fissa	<b>600101</b>
14.2	Regolazione su matrice forata tramite fissaggio a vite	<b>600663</b>
14.3	Regolazione meccanica dell'altezza	<b>600662</b>

## 15. Pannelli posteriori e traverse per tavoli da lavoro

Il pannello posteriore e la traversa servono a stabilizzare ulteriormente i tavoli da lavoro.



**15.1** Traversa



**15.2** Pannello posteriore grande



**15.3** Pannello posteriore piccolo

Fig.	Denominazione	Art.	
		1500	2000
15.1	Traversa	<b>600665</b>	<b>600666</b>
15.2	Pannello posteriore grande A = 600 mm *	<b>600667</b>	<b>600668</b>
15.3	Pannello posteriore piccolo A = 300 mm *	<b>600669</b>	<b>600670</b>

\* non adatto per la regolazione meccanica dell'altezza

## 16. Piani

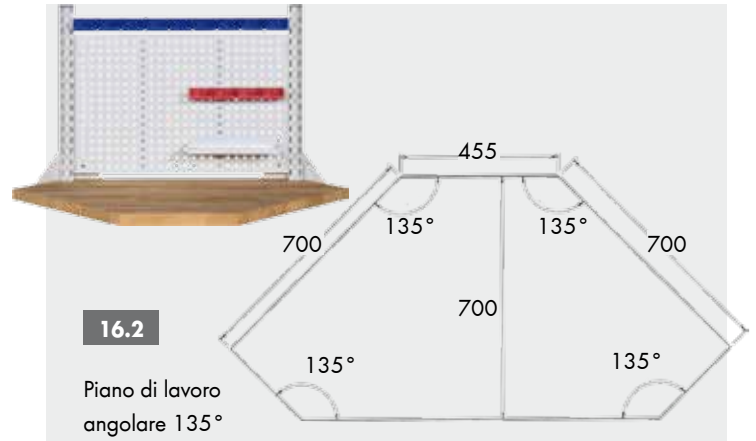


Fig.	Denominazione	Art.	
		Faggio massiccio	Faggio multistrato
16.1	Piano di lavoro angolare 90°	<b>600671</b>	<b>600672</b>
16.2	Piano di lavoro angolare 135°	<b>600673</b>	<b>600674</b>

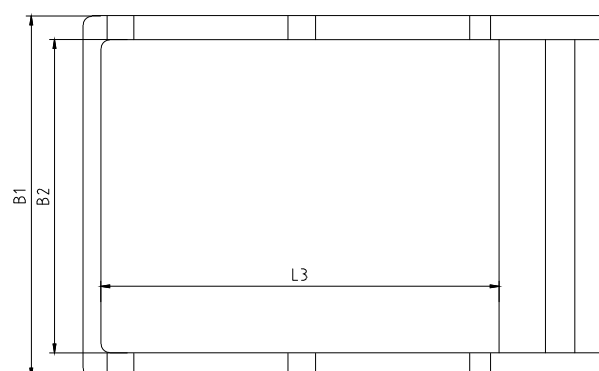
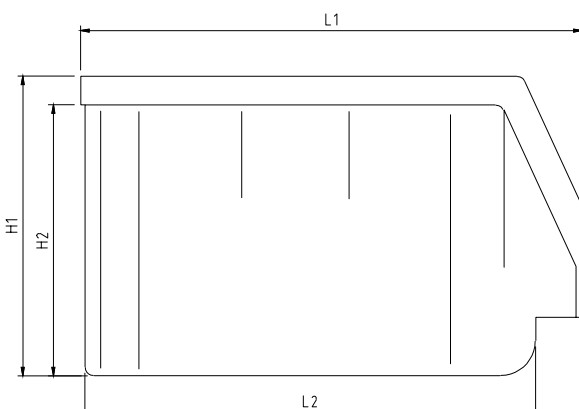
Piani di lavoro standard, v. pagina 7

## Contenitori a vista (SLK)

- Box in plastica per conservare la minuteria a vista
- Disponibili in 5 misure e colori
- Resistenti ai grassi e agli oli comuni
- Resistenti a temperature da - 20 °C a + 100 °C
- Impilabili
- Peso ridotto



Misure	esterne (mm)			interne (mm)			Art.					
	Dim.	L1/L2	B1	H1	L3	B2	H2	rossi	blu	verdi	gialli	grigi
1		489/443	304	185	425	280	172	<b>600700</b>	<b>600701</b>	<b>600702</b>	<b>600703</b>	<b>600704</b>
2		335/303	209	152	293	191	139	<b>600705</b>	<b>600706</b>	<b>600707</b>	<b>600708</b>	<b>600709</b>
3		230/202	150	130	192	130	118	<b>600710</b>	<b>600711</b>	<b>600712</b>	<b>600713</b>	<b>600714</b>
4		161/140	105	75	137	89	63	<b>600715</b>	<b>600716</b>	<b>600117</b>	<b>600118</b>	<b>600119</b>
5		90/68	102	50	68	88	44	<b>600720</b>	<b>600721</b>	<b>600722</b>	<b>600723</b>	<b>600724</b>





## Supporti da tavolo

- Versioni con contenitori a vista di plastica in vari colori
- Composti da un telaio in lamiera zincata, piani di appoggio e contenitori a vista di plastica



Modello 1



Modello 2



Modello 3

Modello		Modello 1	Modello 2	Modello 3
Misure esterne	Altezza (mm)	420	420	420
	Larghezza (mm)	555	555	480
SLK dim. 3	pezzi	-	-	3 rossi, 3 verdi, 3 blu
SLK dim. 4	pezzi	-	5 gialli, 5 blu, 10 rossi	-
SLK dim. 5	pezzi	5 gialli, 5 blu, 5 rossi, 5 verdi	-	-
Carico massimo	(kg)	80	80	60
Peso	(kg)	11	10	9
<b>Art.</b>		<b>600725</b>	<b>600726</b>	<b>600727</b>

## Scaffali per contenitori a vista

- Gli scaffali si prestano in particolare per conservare la minuteria e i pezzi di ricambio e come postazioni per il montaggio
- Struttura zincata in acciaio profilato
- Poche semplici operazioni di montaggio e il sistema è subito pronto all'uso.

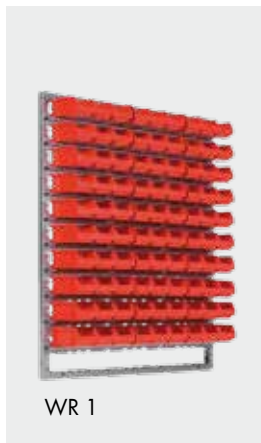
### Scaffale a colonna



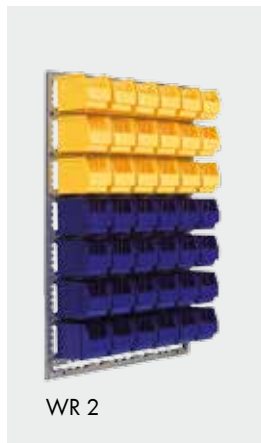
SR 1

Modello		SR 1	Art.
Altezza	mm	1125	<b>600728</b>
Larghezza	mm	1055	
<b>SLK</b>			
Dim. 2	Pz.	-	
Dim. 3	Pz.	48 blu	
Dim. 4	Pz.	108 rossi	

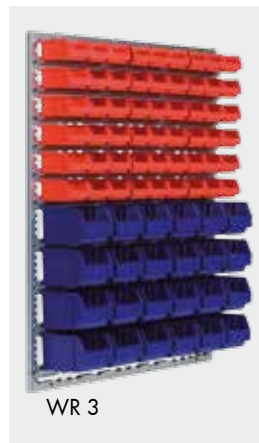
## Scaffale a parete



WR 1



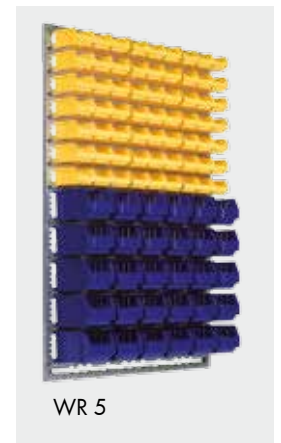
WR 2



WR 3



WR 4



WR 5

Modello		WR 1	WR 2	WR 3	WR 4	WR 5
Art.		<b>600729</b>	<b>600730</b>	<b>600731</b>	<b>600732</b>	<b>600733</b>
Altezza	mm	1125	1125	1275	1525	1525
Larghezza	mm	1055	1055	1055	1055	1055
<b>SLK</b>						
Dim. 2	pezzi	-	-	-	8 blu	-
Dim. 3	pezzi	-	18 gialli/24 blu	24 blu	24 verdi	30 blu
Dim. 4	pezzi	90 rossi	-	54 rossi	45 rossi	63 gialli

## Scaffale su ruote



FR 1



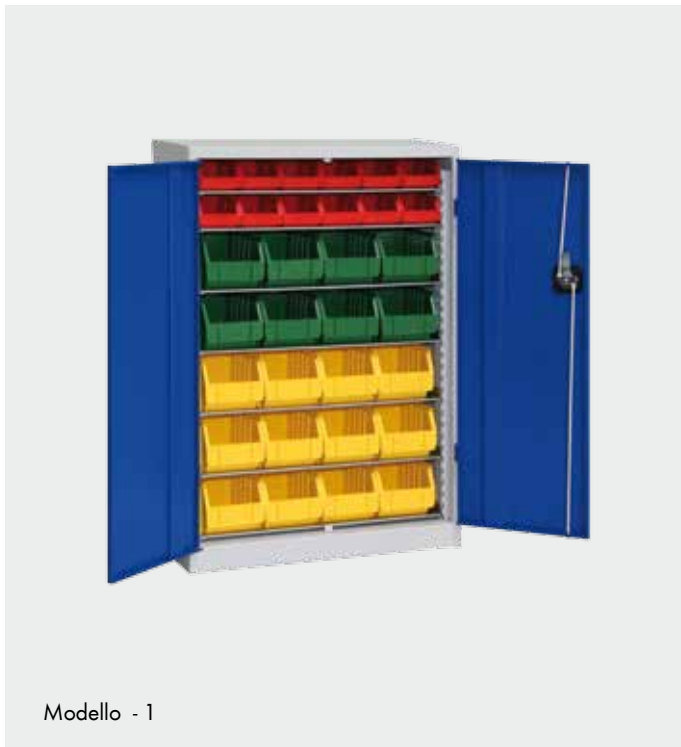
FR 2

- Versione con 2 ruote a supporto fisso e 2 ruote piroettanti
- Carico massimo 300 kg

Modello		FR 1	FR 2
Altezza	mm	1295	1695
Larghezza	mm	1055	1055
Profondità	mm	700	700
<b>SLK</b>			
Dim. 2	pezzi	-	16 blu
Dim. 3	pezzi	36 gialli / 48 blu	36 verdi
Dim. 4	pezzi	-	64 rossi
Art.		<b>600734</b>	<b>600735</b>

## Scaffali ad armadio

- Telaio ad armadio con struttura in lamiera di acciaio saldata
  - Ante a bordatura ripiegata e rinforzate, con serratura a scomparsa nella manopola
  - Ripiani zincati per modelli 1/2/3, regolabili in altezza, carico massimo 40 kg
  - Modello 4 con 3 cassette telescopici, estrazione totale al 100%, altezza contenitori 70 mm, altezza frontali 90 mm, ripiani verniciati,
- Carico massimo ripiani e cassette: 40 kg (con carico equamente distribuito)
- Il carico delle ante nel modello 4 è pari a 20 kg
  - Colore dei contenitori a vista come raffigurato
  - Verniciatura a polvere: telaio RAL 7035, ante RAL 5010, altri colori a richiesta





Modello - 3



Modello - 4

Modello		1	2	3	4
Altezza	mm	1028	1680	1950	1950
Larghezza	mm	710	710	710	1250
Profondità	mm	300	300	300	500
Ripiani	pezzi	6	11	15	9 x 250 mm 2 x 350 mm
SLK dim. 2	pezzi	-	-	-	10
SLK dim. 3	pezzi	20	24	24	28
SLK dim. 4	pezzi	12	36	60	90
SLK dim. 5	pezzi	-	-	-	40
Cassetti	pezzi	-	-	-	3
Peso	kg	42	59	95	155
<b>Art.</b>		<b>600800</b>	<b>600801</b>	<b>600802</b>	<b>600803</b>

## Armadi da officina

- Telaio ad armadio con struttura in lamiera d'acciaio saldata
- Ante a bordatura ripiegata e rinforzate, con serratura a scomparsa nella manopola
- Cassetti: su cuscinetti a sfera con estrazione totale al 100%, carico massimo 50 kg, carico equamente distribuito, regolabili su griglia 30:30 mm, misure interne dei cassetti (L x P) 400 x 395 mm o 900 x 395 mm
- FLC 1 senza cassetti, ripiani regolabili su griglia 180:180 mm
- Ripiano fisso: regolabile in altezza, carico massimo 60 kg con carico equamente distribuito
- Versioni FLC 2, 3 e 4 con bordino su tre lati e ripiani zincati, misure interne dei cassetti (L x P) 384 x 444 mm
- Verniciatura a polvere in RAL 7035/RAL 5010. Altri colori a richiesta



Modello - FLS 1



Modello - FLS 2



Modello - FLS 3

Modello		FLS 1	FLS 2	FLS 3
Dimensioni (A x L x P)	mm	1030 x 1000 x 500	1950 x 1000 x 500	1950 x 1000 x 500
Ripiani	pezzi	3	4	6
Cassetti	pezzi	1	2	2
Peso	kg	42	59	95
Parete divisoria	pezzi	-	-	1
<b>Art.</b>		<b>600900</b>	<b>600901</b>	<b>600902</b>



Modello - FLC 1



Modello - FLC 2



Modello - FLC 3



Modello - FLC 4

Modello		FLC 1	FLC 2	FLC 3	FLC 4
Dimensioni (A x L x P)	mm	1950 x 950 x 450	1000 x 1000 x 500	1000 x 1000 x 500	1000 x 500 x 500
Ripiani	pezzi	4	2, zincato	4, zincato	2, zincato
Cassetti	pezzi	-	2	2	1
Peso	kg	59	60	60	32
Parete divisoria	pezzi	-	-	1	-
<b>Art.</b>		<b>600903</b>	<b>600904</b>	<b>600905</b>	<b>600906</b>

## Armadi universali

- Misure modelli H (A x L x P) 1028 x 1000 x 600 mm
- Misure modelli standard (A x L x P) 1950 x 1000 x 600 mm
- Ripiani e cassetti regolabili su griglia 30:30 mm
- Cassetti con guide telescopiche ad uscita totale, portata 40 kg con carico equamente distribuito
- Ripiani regolabili in altezza, portata 40 kg con carico equamente distribuito

### Armadio con serrandina con pannello preforato sulla parete posteriore



STH 2



STH 1

Modello		STH 2	STH 2 con finestre	STH 1	STH 1 con finestre
Dimensioni (A x L x P)	mm	1028 x 1000 x 600	1028 x 1000 x 600	1028 x 1000 x 600	1028 x 1000 x 600
Ripiani	pezzi	2	2	4	4
Cassetti	pezzi	-	-	2	2
<b>Art.</b>		<b>601600</b>	<b>601601</b>	<b>601602</b>	<b>601603</b>



FLH 1



FLH 2



RSH 1

Modello		FLH 1	FLH 1 con finestre	FLH 2	FLH 2 con finestre	RSH 1 con serrandina
Dimensioni (A x L x P)	mm	1028 x 1000 x 600	1028 x 1000 x 600	1028 x 1000 x 600	1028 x 1000 x 600	1028 x 1000 x 600
Ripiani	pezzi	2	2	4	4	2
Cassetti	pezzi	1	1	2	2	1
<b>Art.</b>		<b>601604</b>	<b>601605</b>	<b>601606</b>	<b>601607</b>	<b>601608</b>

#### Accessori:

- Ripiano piccolo **Art. 601618**
- Ripiano grande **Art. 601619**
- Cassetto piccolo **Art. 601620**
- Cassetto grande **Art. 601621**





ST 3



ST 4

Modello		ST 3	ST 3 con finestre	ST 4	ST 4 con finestre
Dimensioni (A x L x P)	mm	1950 x 1000 x 600	1950 x 1000 x 600	1950 x 1000 x 600	1950 x 1000 x 600
Ripiani	pezzi	3	3	6	6
Cassetti	pezzi	-	-	4	4
<b>Art.</b>		<b>601609</b>	<b>601610</b>	<b>601611</b>	<b>601612</b>



FL 2



FL 3



RS 2

Modello		FL 2	FL 2 con finestre	FL 3	FL 3 con finestre	RS 2 con serrandina
Dimensioni (A x L x P)	mm	1950 x 1000 x 600	1950 x 1000 x 600	1950 x 1000 x 600	1950 x 1000 x 600	1950 x 1000 x 600
Ripiani	pezzi	3	3	6	6	3
Cassetti	pezzi	2	2	4	4	2
<b>Art.</b>		<b>601613</b>	<b>601614</b>	<b>601615</b>	<b>601616</b>	<b>601617</b>

**Accessori:** vedi pagina 38!

## Armadi multiuso

- Misure (A x L x P) 1950 x 1000 x 450 mm
- Con fori di areazione sulla parete posteriore



## Carrelli portautensili

- In lamiera d'acciaio
- Cassetti con guide telescopiche ad uscita totale, portata 25 kg
- Misure maniglia inclusa (L x P x A) 710 x 410 x 930 mm
- Carico massimo complessivo 300 kg
- 2 Rotelle fisse Ø 100 mm, 2 rotelle pivotanti Ø 140 mm (1 con blocco)
- Dimensioni interne dei cassetti (L x P) 475 x 345 mm
- Verniciatura a polvere: telaio Ral 7035, cassetti Ral 5010



Piano d'appoggio rivestito con gomma millerighe



Chiusura centralizzata



Sbloccaggio e apertura del cassetto con una sola mano



Rotelle in gomma senza profilo

Modello	WDH5	WDH6	WDH7	WDH8	WDH9
Altezza cassetto					
65 mm	2	3	5	7	9
140 mm	2	3	2	1	-
215 mm	1	-	-	-	-
<b>Art.</b>	<b>601404</b>	<b>601405</b>	<b>601406</b>	<b>601407</b>	<b>601408</b>

### Accessori per carrello portautensili



Pannello preforato con supporto  
 Pannello piccolo **Art. 601409**  
 Pannello grande **Art. 601410**



Piano di lavoro in multistrato **Art. 601411**



Vaschetta portaoggetti **Art. 601415**



Portabombolette **Art. 601416**



Kit divisori per cassetti  
 cassetto 65 mm **Art. 601412**  
 cassetto 140 mm **Art. 601413**  
 cassetto 215 mm **Art. 601414**



## Armadi per computer

- Conservazione protetta e sicura di schermi piatti, calcolatori, stampanti e scanner
- 4 prese integrate (230V) con interruttore on/off e cavo di allacciamento lungo 1,5 m
- Le ventole integrate proteggono dallo sporco e dal surriscaldamento



Armadio PC "standard" su ruote



Armadio PC "standard"

- Struttura resistente in lamiera d'acciaio con ante a battente chiudibili a chiave
- Adatto per contenere schermi piatti fino a 19"
- Supporto tastiera con copertura ripiegabile e supporto per polsi
- Supporto mouse estraibile sul lato destro
- 3 ripiani solidi, regolabili in altezza
- Verniciatura a polvere: corpo RAL 7035, ante RAL 5010, altri colori a richiesta

<b>Armadio PC "standard"</b>	
Dimensioni (A x L x P)	1750 x 550 x 750
Fisso	<b>Art. 601505</b>
Su ruote	<b>Art. 601506</b>

- Alloggiamento monitor**
- Alloggiamento monitor utilizzabile anche su altri banchi da lavoro o tavoli da lavoro
  - Struttura resistente in lamiera d'acciaio
  - Anta con finestra d'ispezione, chiudibili a chiave, in policarbonato
  - Pannello posteriore con passaggio dei cavi e fessure di aerazione
  - Verniciatura a polvere: corpo RAL 7035, ante RAL 5010, altri colori a richiesta

<b>Dimensioni (A x L x P) mm</b>	
Esterne	690 x 722 x 320
Interne	480 x 720 x 285
<b>Art. 601500</b>	



Modulo armadio con base rialzata



Alloggiamento monitor



Modulo armadio su ruote

<b>Moduli armadi</b>		
• Struttura resistente in lamiera d'acciaio con ante a battente		
• Disponibili in due larghezze dell'armadio (722 e 1022 mm)		
• Passaggio cavi nel pannello posteriore e nella copertura dell'armadio		
• Verniciatura a polvere: corpo RAL 7035, ante RAL 5010, altri colori a richiesta		
(A x L x P) mm	1036 x 722 x 553	1036 x 1022 x 553
Base rialzata	<b>Art. 601501</b>	<b>Art. 601502</b>
Su ruote	<b>Art. 601503</b>	<b>Art. 601504</b>



1 parete divisoria  
1 ripiano fisso (L x P):  
700 x 485 mm  
Carico massimo 40 kg  
Immagine con base rialzata



1 ripiano fisso (L x P):  
700 x 485 mm  
Carico massimo 40 kg  
Immagine con base rialzata





# ARREDA CON CLASSE LA TUA OFFICINA

Würth Srl,  
Via stazione, 51  
39044 Egna (BZ)  
Tel. 0471 828 111  
Fax 0471 828 600  
clienti@wuerth.it  
www.wuerth.it

IT/© MW Würth Srl - NS - 0,25  
1703\_002 Catalogo OrsyStabil 0913  
Riproduzione ammessa solo previa  
autorizzazione.

Ci riserviamo il diritto di modificare i prodotti in qualsiasi momento e senza preavviso, se le modifiche comportano un miglioramento di qualità. Le immagini e le foto riportate sono a carattere puramente indicativo e potrebbero non rappresentare esattamente il prodotto descritto. Si declina ogni responsabilità per eventuali errori di stampa.

Tutti i rapporti commerciali sono regolati dalle condizioni generali di vendita.